



| Nombre | Descripción | | |
|---|-------------|---|--|
|  | ICARO N F | Operador 230V para cancelas correderas con un peso de hasta 2000kg. Velocidad puerta 9m/min. Final de carrera electromecánico. Dotado de embrague mecánico de seguridad. |  d-track |
| | ICARO N F V | Operador 230V para cancelas correderas con un peso de hasta 1000kg. Velocidad puerta 12m/min. Final de carrera electromecánico. Dotado de embrague mecánico de seguridad. |  d-track |

| | |
|-------------------------|--|
| | ICARO N F |
| Unidad de control | LEO B CBB |
| Alimentación | 230V |
| Potencia absorbida | 750W |
| Módulo piñón | 4 |
| Deceleración | sí |
| Reacción al impacto | d-track |
| Bloqueo | mecánico |
| Desbloqueo | mediante manecilla con llave personalizada |
| Frecuencia de uso | muy intensivo |
| Condiciones ambientales | de -15°C a 60°C |
| Peso del actuador | 25kg |

Dimensiones



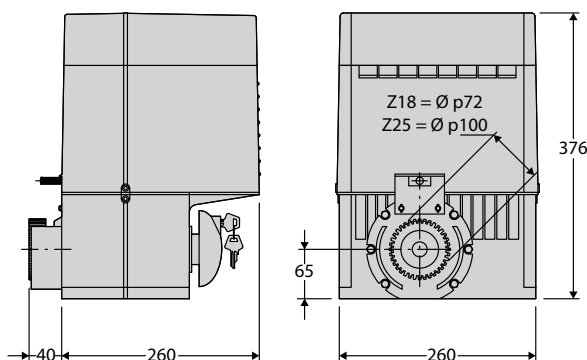







LEO B CBB



LEO B CBB

- Aplicación: centralita de mando para un operador de 230 V para cancelas correderas
- Alimentación de la tarjeta: 230 V monofásico
- Alimentación del operador: 230 V y 750 W
- Características principales: regletas de conexiones extraíbles con nuevo estándar de colores, programación simplificada por escenarios mediante pantalla, receptor bicanal incorporado, control antiplastamiento basado en el sistema D-Track y deceleración en fase de apertura y cierre
- Funciones principales: cierre automático, cierre rápido y apertura peatonal
- Compatibilidad: LEO D MA

Accesorios

| | Código | Nombre | Descripción |
|---|---------|------------------|--|
|  | D571054 | CFZ | Cremallera de acero cincado por soldar, 22x22 mm, módulo 4, sección de 2 m |
|  | D571053 | CVZ | Cremallera de acero, módulo 4, sección 30 x 12 mm, longitud 1 m, fijación con tornillo sobre soporte (suministrado) |
|  | N999156 | SFI | Base de anclaje para ARES e ICARO (suministrada con el operador) |
|  | D111904 | MITTO B RCB02 R1 | Transmisor de 2 canales. Alcance 50/100m. Alimentación 12V con 1 pila tipo 23A |
|  | P121024 | Q.BO TOUCH | Teclado digital de membrana 433 MHz con código variable. |
|  | P121023 | Q.BO KEY WM AV | Selector con llave antivandalismo con estructura metálica. |
|  | P903018 | PHP | Par de columnas de aluminio para fotocélulas de la serie THEA/DESME |
|  | P111531 | BEBA ANDROID 4 | Tarjeta de expansión BLUE-TOOTH para sistema Blue Entry. Gestiona hasta 4 teléfonos inteligentes con sistema operativo Android |